



GOBIERNO DEL ESTADO DE QUINTANA ROO

COLEGIO DE BACHILLERES DEL ESTADO DE QUINTANA ROO

DIRECCIÓN GENERAL

DEPARTAMENTO DE RECURSOS MATERIALES Y SERVICIOS GENERALES

Orden de Compra

0000168



COLEGIO DE BACHILLERES

No. Poliza: O-42000007

No. Orden: 447

No. Oficio: 16/2023/DAE

Proveedor			Fecha	
Nombre: ANA BEATRIZ JIMENEZ RODRIGUEZ			19-09-2023	
Dirección: AV BELICE NO. 255			Tipo de Compra:	
Teléfono:			Salicitud de Servicios Profesionales	
Solicitante				
DEPARTAMENTO DE RECURSOS MATERIALES Y SERVICIOS GENERALES				

No.	Cantidad	Partida	Unidad	Nombre y descripción del artículo	Precio	Subtotal
1	18.00	27301	Pieza	Ajedrez plegable con bolsa y tablero (DESCUENTO:\$0.00)	\$679.00	\$12,222.00
1	93.00	27301	Pieza	Aro uia uia plástico chico (DESCUENTO:\$0.00)	\$25.00	\$2,325.00
1	86.00	27301	Pieza	Aro uia uia plástico grande (DESCUENTO:\$0.00)	\$30.00	\$2,580.00
1	78.00	27301	Pieza	Aro uia uia plástico mediano (DESCUENTO:\$0.00)	\$27.00	\$2,106.00
1	20.00	27301	Pieza	Asta Bandera latonada 2 tramos (DESCUENTO:\$0.00)	\$429.00	\$8,580.00
1	12.00	27301	Pieza	Balón básquetbol molten piel sint No. 6 BG 4000 (DESCUENTO:\$0.00)	\$1,189.00	\$14,268.00
1	12.00	27301	Pieza	Balón básquetbol molten piel sint No. 7 BG 4000 (DESCUENTO:\$0.00)	\$1,398.00	\$16,776.00
1	51.00	27301	Pieza	Balón fútbol molten pvc No. 5 (DESCUENTO:\$0.00)	\$498.00	\$25,398.00
1	46.00	27301	Pieza	Balón voleibol molten piel sint No. 5 Tricolor (DESCUENTO:\$0.00)	\$1,129.00	\$51,934.00
1	3.00	27301	Pieza	Balones medicinales de 1kg de vinil (DESCUENTO:\$0.00)	\$249.00	\$747.00
1	3.00	27301	Pieza	Balones medicinales de 2kg de vinil (DESCUENTO:\$0.00)	\$309.00	\$927.00
1	3.00	27301	Pieza	Balones medicinales de 4kg de vinil (DESCUENTO:\$0.00)	\$369.00	\$1,107.00
1	11.00	27301	Pieza	Bandera Nacional reglamentaria 90 x 1.55 cms (DESCUENTO:\$0.00)	\$389.00	\$4,279.00
1	9.00	27301	Pieza	Cinta 50 mts. fibra de vidrio en carrete (DESCUENTO:\$0.00)	\$429.00	\$3,861.00
1	330.00	27301	Pieza	Cono entrenamiento plástico (DESCUENTO:\$0.00)	\$32.00	\$10,560.00
1	11.00	27301	Pieza	Cronómetro digital básico (DESCUENTO:\$0.00)	\$189.00	\$2,079.00
1	62.00	27301	Pieza	Cuerda para salto vinil ADX (DESCUENTO:\$0.00)	\$139.00	\$8,618.00
1	5.00	27301	Pieza	Liga de entrenamiento cerrada larga (DESCUENTO:\$0.00)	\$139.00	\$695.00
1	2.00	27301	Pieza	Paracaídas de entrenamiento (DESCUENTO:\$0.00)	\$459.00	\$918.00
1	19.00	27301	Pieza	Porta Asta Bandera charol (DESCUENTO:\$0.00)	\$298.00	\$5,662.00
1	23.00	27301	Pieza	Red para voleibol reglamentaria oficial o/cable acero (DESCUENTO:\$0.00)	\$498.00	\$11,454.00
1	10.00	27301	Pieza	Reloj digital para ajedrez con temporizador (DESCUENTO:\$0.00)	\$945.00	\$9,450.00
1	2.00	27301	Pieza	Tablero magnético mural de ajedrez mediano 70 x 80 (DESCUENTO:\$0.00)	\$1,590.00	\$3,180.00
1	15.00	27301	Pieza	Valla entrenamiento pvc 35 cm (DESCUENTO:\$0.00)	\$59.00	\$885.00

6/12/2023

Clave presupuestal			
Destino del Material		SubTotal \$200,611.00	
DEPARTAMENTO DE ACTIVIDADES PARA ESCOLARES		ISR Retenido \$2,507.89	
Observaciones		IVA \$16,048.88	
ADQUISICIÓN DE MATERIAL DEPORTIVO - CÍVICO PARA LAS DIFERENTES INSTANCIAS EDUCATIVAS DEL COBAQROO.		Total \$214,152.19	
 C. VICTOR DAMIAN PINO CANCHE Jefe del Departamento de Recursos Materiales y Servicios	 Licda. VIRIDIANA ELIZABETH ALFONZO GARCIA Auxiliar de la Oficina de Control	 ANA BEATRIZ JIMENEZ RODRIGUEZ R.F.C. JIRA-540602-N22 Av. Belice #255 Acatlán, Quintana Roo	 Mtra. VALERIA JOSEFINA ALCOCER MONREAL Directora Administrativa Nombre y firma: Valeria L. Moreno Rivero Cargo: Jefa Depto. Fecha:
Control Presupuestal		Página 1 de 1	





Gobierno del Estado de
Quintana Roo

COLEGIO DE BACHILLERES DEL ESTADO DE QUINTANA ROO
DIRECCIÓN GENERAL
DEPARTAMENTO DE RECURSOS MATERIALES Y SERVICIOS
GENERALES

Orden de Compra

0000169



No. Poliza: O-42000007

No. Orden: 447

No. Oficio: 16/2023/DAES

Proveedor							Fecha
Nombre: ANA BEATRIZ JIMENEZ RODRIGUEZ		Direccion: AV BELICE NO. 255		Telefono:		19-09-2023	
Solicitante							Tipo de Compra:
DEPARTAMENTO DE RECURSOS MATERIALES Y SERVICIOS GENERALES							Solicitud de Servicios Profesionales
No.	Cantidad	Partida	Unidad	Nombre y descripción del articulo	Precio	SubTotal	
1	18.00	27301	Pieza	Ajedrez plegable con bolsa y tablero (DESCUENTO:\$0.00)	\$679.00	\$12,222.00	
1	93.00	27301	Pieza	Aro ula ula plástico chico (DESCUENTO:\$0.00)	\$25.00	\$2,325.00	
1	86.00	27301	Pieza	Aro ula ula plástico grande (DESCUENTO:\$0.00)	\$30.00	\$2,580.00	
1	78.00	27301	Pieza	Aro ula ula plástico mediano (DESCUENTO:\$0.00)	\$27.00	\$2,106.00	
1	20.00	27301	Pieza	Asta Bandera latonada 2 tramos (DESCUENTO:\$0.00)	\$429.00	\$8,580.00	
1	12.00	27301	Pieza	Balón básquetbol molten piel sint No. 6 BG 4000 (DESCUENTO:\$0.00)	\$1,189.00	\$14,268.00	
1	12.00	27301	Pieza	Balón básquetbol molten piel sint No. 7 BG 4000 (DESCUENTO:\$0.00)	\$1,398.00	\$16,776.00	
1	51.00	27301	Pieza	Balón fútbol molten pvc No. 5 (DESCUENTO:\$0.00)	\$498.00	\$25,398.00	
1	46.00	27301	Pieza	Balón voleibol molten piel sint No. 5 Tricolor (DESCUENTO:\$0.00)	\$1,129.00	\$51,934.00	
1	3.00	27301	Pieza	Balones medicinales de 1kg de vinil (DESCUENTO:\$0.00)	\$249.00	\$747.00	
1	3.00	27301	Pieza	Balones medicinales de 2kg de vinil (DESCUENTO:\$0.00)	\$309.00	\$927.00	
1	3.00	27301	Pieza	Balones medicinales de 4kg de vinil (DESCUENTO:\$0.00)	\$369.00	\$1,107.00	
1	11.00	27301	Pieza	Bandera Nacional reglamentaria 90 x 1.55 cms (DESCUENTO:\$0.00)	\$389.00	\$4,279.00	
1	9.00	27301	Pieza	Cinta 50 mts. fibra de vidrio en carrete (DESCUENTO:\$0.00)	\$429.00	\$3,861.00	
1	330.00	27301	Pieza	Cono entrenamiento plástico (DESCUENTO:\$0.00)	\$32.00	\$10,560.00	
1	11.00	27301	Pieza	Cronómetro digital básico (DESCUENTO:\$0.00)	\$189.00	\$2,079.00	
1	62.00	27301	Pieza	Cuerda para salto vinil ADX (DESCUENTO:\$0.00)	\$139.00	\$8,618.00	
1	5.00	27301	Pieza	Liga de entrenamiento cerrada larga (DESCUENTO:\$0.00)	\$139.00	\$695.00	
1	2.00	27301	Pieza	Paracaidas de entrenamiento (DESCUENTO:\$0.00)	\$459.00	\$918.00	
1	19.00	27301	Pieza	Porta Asta Bandera charoi (DESCUENTO:\$0.00)	\$298.00	\$5,662.00	
1	23.00	27301	Pieza	Red para voleibol reglamentaria oficial o/cable acero (DESCUENTO:\$0.00)	\$498.00	\$11,454.00	
1	10.00	27301	Pieza	Reloj digital para ajedrez con temporizador (DESCUENTO:\$0.00)	\$945.00	\$9,450.00	
1	2.00	27301	Pieza	Tablero magnético mural de ajedrez mediano 70 x 60 (DESCUENTO:\$0.00)	\$1,590.00	\$3,180.00	
1	15.00	27301	Pieza	Valla entrenamiento pvc 35 cm (DESCUENTO:\$0.00)	\$59.00	\$885.00	
Clave presupuestal:							
Destino del Material DEPARTAMENTO DE ACTIVIDADES PARA ESCOLARES					SubTotal	\$200,611.00	
Observaciones ADQUISICIÓN DE MATERIAL DEPORTIVO - CÍVICO PARA LAS DIFERENTES INSTANCIAS EDUCATIVAS DEL COBAQROO.					ISR Retenido	\$2,507.69	
					IVA	\$16,048.88	
					Total	\$214,152.19	

ELABORÓ	REVISÓ	APROBÓ	AUTORIZÓ
Licda. VIRIDIANA ELIZABETH ALFONZO GARCIA Auxiliar de la Oficina de Compras		C. VICTOR DAMIAN KUMUL CANCHE Jefe del Departamento de Recursos Materiales y Servicios	Mtra. VALERIA JOSEFINA ALCOCCER MONSREAL Directora Administrativa
Vo. Bo. I		ACEPTO	Nombre y firma: _____
Control Presupuestal		ANNA BEATRIZ JIMENEZ RODRIGUEZ Proveedor	Cargo: _____
			Fecha: _____



COLEGIO DE BACHILLERES DEL ESTADO DE QUINTANA ROO

DIRECCIÓN GENERAL

DEPARTAMENTO DE RECURSOS MATERIALES Y SERVICIOS GENERALES

AV. HEROES No.310 ENTRE JUSTO SIERRA Y BUGAMBILIAS C.P 77010 CHETUMAL QUINTAN ROO

TEL 01 983 83 5 00 40 EXT 226 Y 264



COLEGIO DE BACHILLERES

Gobierno del Estado de Quintana Roo

0000170

ENTREGA-RECEPCION DE PRODUCTOS/SERVICIO

Unidad administrativa:	DEPARTAMENTO DE ACTIVIDADES PARA ESCOLARES	No. de Entrada: 447
Departamento:		
Orden de Compra No.:	447	
Factura:		
Proveedor:	ANA BEATRIZ JIMENEZ RODRIGUEZ (ANA BEATRIZ JIMENEZ RODRIGUEZ)	
Fecha E/S: 19-09-2023	Solicitud de Servicios Profesionales	

Artículo	Nombre	Cantidad	Unidad	Precio	Total
1	Ajedrez plegable con bolsa y tablero	18.0	Pieza	\$679.00	\$13,199.76
2	Aro ula ula plástico chico	93.0	Pieza	\$25.00	\$2,511.00
3	Aro ula ula plástico grande	86.0	Pieza	\$30.00	\$2,786.40
4	Aro ula ula plástico mediano	78.0	Pieza	\$27.00	\$2,274.48
5	Asta Bandera latonada 2 tramos	20.0	Pieza	\$429.00	\$9,266.40
6	Balón básquetbol molten piel sint No. 6 BG 4000	12.0	Pieza	\$1,189.00	\$15,409.44
7	Balón básquetbol molten piel sint No. 7 BG 4000	12.0	Pieza	\$1,398.00	\$18,118.08
8	Balón fútbol molten pvc No. 5	51.0	Pieza	\$498.00	\$27,429.84
9	Balón voleibol molten piel sint No. 5 Tricolor	46.0	Pieza	\$1,129.00	\$56,088.72
10	Balones medicinales de 1kg de vinil	3.0	Pieza	\$249.00	\$806.76
11	Balones medicinales de 2kg de vinil	3.0	Pieza	\$309.00	\$1,001.16
12	Balones medicinales de 4kg de vinil	3.0	Pieza	\$369.00	\$1,195.56
13	Bandera Nacional reglamentaria 90 x 1.55 cms	11.0	Pieza	\$389.00	\$4,621.32
14	Cinta 50 mts. fibra de vidrio en carrete	9.0	Pieza	\$429.00	\$4,169.88
15	Cono entrenamiento plástico	330.0	Pieza	\$32.00	\$11,404.80
16	Cronómetro digital básico	11.0	Pieza	\$189.00	\$2,245.32
17	Cuerda para salto vinil ADX	62.0	Pieza	\$139.00	\$9,307.44
18	Liga de entrenamiento cerrada larga	5.0	Pieza	\$139.00	\$750.60
19	Paracaídas de entrenamiento	2.0	Pieza	\$459.00	\$991.44
20	Porta Asta Bandera charol	19.0	Pieza	\$298.00	\$6,114.96
21	Red para voleibol reglamentaria oficial c/cable acero	23.0	Pieza	\$498.00	\$12,370.32
22	Reloj digital para ajedrez con temporizador	10.0	Pieza	\$945.00	\$10,206.00
23	Tablero magnético mural de ajedrez mediano 70 x 60	2.0	Pieza	\$1,580.00	\$3,434.40
24	Valla entrenamiento pvc 35 cm	15.0	Pieza	\$59.00	\$955.80

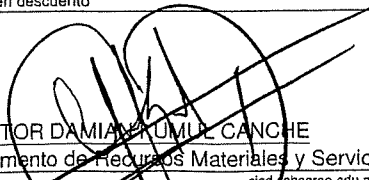
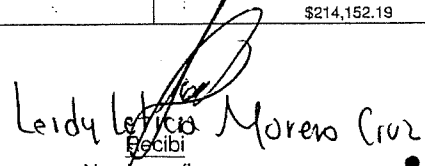
Nota: Los precios unitarios ya incluyen descuento	Total	\$214,152.19
 C. VICTOR DAMIAN ROMULE CANCHE Jefe del Departamento de Recursos Materiales y Servicios		 Leidy Leticia Moreno Cruz Recibi Nombre y firma
V00-08-13	siad.jobaqroo.edu.mx	082017024059
		PO-11-IT-01-FT-04



Gobierno del Estado de
Quintana Roo

COLEGIO DE BACHILLERES DEL ESTADO DE QUINTANA ROO

DIRECCION GENERAL

DEPARTAMENTO DE RECURSOS MATERIALES Y SERVICIOS GENERALES

V. HEROES NO. 310, ENTRE JUSTO SIERRA Y BUGAMBILIAS C.P. 77010 CHETUMAL QUINTANA ROO

TEL 983 83 5 00 40 EXT 226 Y 264



0008171

ENTREGA-RECEPCION DE PRODUCTOS/SERVICIOS

Unidad administrativa:	PLANTEL CHETUMAL UNO	No. de Entrada: 447-A
Departamento:		
Orden de Compra No.:	447-A	
Factura:		
Proveedor:	ANA BEATRIZ JIMENEZ RODRIGUEZ	
Fecha E/S: 19-09-2023	Servicios Profesionales	

Artículo	Nombre	Cantidad	Unidad	Precio	Total
1	Balón fútbol mollen pvc No. 5	3	PIEZA	498.00	1,613.52
2	Balón básquetbol mollen piel sint No. 6 BG 4000	1	PIEZA	1,189.00	1,284.12
3	Balón básquetbol mollen piel sint No. 7 BG 4000	1	PIEZA	1,398.00	1,509.84
4	Balón voleibol mollen piel sint No. 5 Tricolor	2	PIEZA	1,129.00	2,438.64
5	Red para voleibol reglamentaria oficial c/cable acero	1	PIEZA	498.00	537.84
6	Cono entrenamiento plástico	15	PIEZA	32.00	518.40
7	Ajedrez plegable con bolsa y tablero	5	PIEZA	679.00	3,666.60
8	Reloj digital para ajedrez con temporizador	3	PIEZA	945.00	3,061.80

Colegio de Bachilleres
del Estado de Quintana Roo
Plantel Chetumal Uno
"Wenceslao Alpúché y Goróitza"

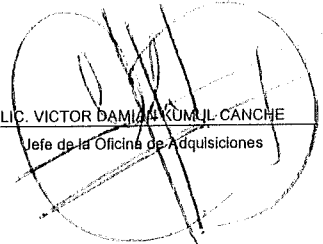
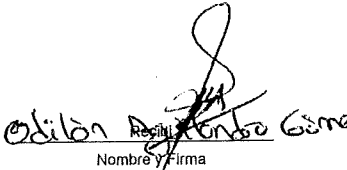

Dirección

Nota: Los precios unitarios ya incluyen descuento	14,630.76
 LIC. VICTOR DAMIA KUMIL CÁNCHÉ Jefe de la Oficina de Adquisiciones	 Edilón Antonio Gómez Nombre y Firma



Gobierno del Estado de
Quintana Roo

COLEGIO DE BACHILLERES DEL ESTADO DE QUINTANA ROO

DIRECCION GENERAL

DEPARTAMENTO DE RECURSOS MATERIALES Y SERVICIOS GENERALES

HEROES NO. 310, ENTRE JUSTO SIERRA Y BUGAMBILIAS C.P. 77010 CHETUMAL QUINTANA ROO

TEL 983 83 5 00 40 EXT 226 Y 264



COLEGIO DE
BACHILLERES

0000172

ENTREGA-RECEPCION DE PRODUCTOS/SERVICIOS

Unidad administrativa:	PLANTEL CHETUMAL DOS	No. de Entrada: 447-B
Departamento:		
Orden de Compra No.:	447-B	
Factura:		
Proveedor:	ANA BEATRIZ JIMENEZ RODRIGUEZ	
Fecha E/S: 19-09-2023	Servicios Profesionales	

Artículo	Nombre	Cantidad	Unidad	Precio	Total
1	Balón fútbol mollen pvc No. 5	3	PIEZA	498.00	1,613.52
2	Balón básquetbol mollen piel sint No. 6 BG 4000	1	PIEZA	1,189.00	1,284.12
3	Balón básquetbol mollen piel sint No. 7 BG 4000	1	PIEZA	1,398.00	1,509.84
4	Balón voleibol mollen piel sint No. 5 Tricolor	2	PIEZA	1,129.00	2,438.64
5	Red para voleibol reglamentaria oficial c/cable acero	1	PIEZA	498.00	537.84
6	Cono entrenamiento plástico	15	PIEZA	32.00	518.40
7	Ajedrez plegable con bolsa y tablero	5	PIEZA	679.00	3,666.60
8	Reloj digital para ajedrez con temporizador	3	PIEZA	945.00	3,061.80
9	Cronómetro digital básico	1	PIEZA	189.00	204.12
10	Asta Bandera latonada 2 tramos	1	PIEZA	429.00	463.32

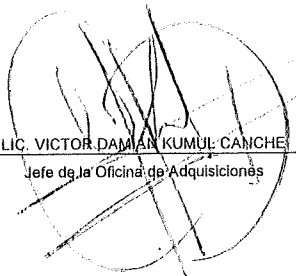
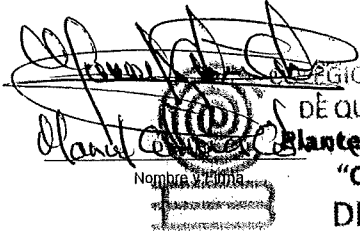
Nota: Los precios unitarios ya incluyen descuento	15,298.20
 LIC. VICTOR DAMIAN KUMUL CANCHE Jefe de la Oficina de Adquisiciones	 Nombre: Cecilio Chi DIRECCION



Gobierno del Estado de
Quintana Roo

COLEGIO DE BACHILLERES DEL ESTADO DE QUINTANA ROO

DIRECCION GENERAL

DEPARTAMENTO DE RECURSOS MATERIALES Y SERVICIOS GENERALES

AV. HEROES NO. 310, ENTRE JUSTO SIERRA Y BUGAMBILIAS C.P. 77010 CHETUMAL QUINTANA ROO

TEL 983 83 5 00 40 EXT 226 Y 264



COLEGIO DE
BACHILLERES

0000173

ENTREGA-RECEPCION DE PRODUCTOS/SERVICIOS

Unidad administrativa:	PLANTEL RIO HONDO	No. de Entrada: 447-C
Departamento:		
Orden de Compra No.:	447-C	
Factura:		
Proveedor:	ANA BEATRIZ JIMENEZ RODRIGUEZ	
Fecha E/S: 19-09-2023	Servicios Profesionales	

Artículo	Nombre	Cantidad	Unidad	Precio	Total
1	Balón fútbol molten pvc No. 5	2	PIEZA	498.00	1,075.68
2	Balón voleibol molten piel sint No. 5 Tricolor	2	PIEZA	1,129.00	2,438.64
3	Red para voleibol reglamentaria oficial c/cable acero	1	PIEZA	498.00	537.84
4	Cono entrenamiento plástico	15	PIEZA	32.00	518.40
5	Cuerda para salto vinil ADX	4	PIEZA	139.00	600.48
6	Ajedrez plegable con bolsa y tablero	4	PIEZA	679.00	2,933.28
7	Reloj digital para ajedrez con temporizador	2	PIEZA	945.00	2,041.20
8	Tablero magnético mural de ajedrez mediano 70 x 60	1	PIEZA	1,590.00	1,717.20
9	Asta Bandera latonada 2 tramos	1	PIEZA	429.00	463.32
10	Porta Asta Bandera charol	1	PIEZA	298.00	321.84

Nota: Los precios unitarios ya incluyen descuento	Total	12,647.88
<p>LIC. VICTOR DAMIAN KUMUL CANCHE Jefe de la Oficina de Adquisiciones</p>		<p><i>Enrique Herrera Villa</i> Recibi Nombre y Firma</p>



Gobierno del Estado de
Quintana Roo

COLEGIO DE BACHILLERES DEL ESTADO DE QUINTANA ROO

DIRECCION GENERAL

DEPARTAMENTO DE RECURSOS MATERIALES Y SERVICIOS GENERALES

AV. HEROES NO. 310, ENTRE JUSTO SIERRA Y BUGAMBILIAS C.P. 77010 CHETUMAL QUINTANA ROO

TEL 983 83 5 00 40 EXT 226 Y 264



0000174

ENTREGA-RECEPCION DE PRODUCTOS/SERVICIOS

Unidad administrativa:	PLANTEL CARLOS A MADRAZO	No. de Entrada: 447-D
Departamento:		
Orden de Compra No.:	447-D	
Factura:		
Proveedor:	ANA BEATRIZ JIMENEZ RODRIGUEZ	
Fecha E/S: 19-09-2023	Servicios Profesionales	

Artículo	Nombre	Cantidad	Unidad	Precio	Total
1	Balón fútbol mollen pvc No. 5	2	PIEZA	498.00	1,075.68
2	Balón voleibol mollen piel sint No. 5 Tricolor	2	PIEZA	1,129.00	2,438.64
3	Red para voleibol reglamentaria oficial c/cable acero	1	PIEZA	498.00	537.84
4	Cono entrenamiento plástico	15	PIEZA	32.00	518.40
5	Cuerda para salto vinil ADX	3	PIEZA	139.00	450.36
6	Aro ula ula plástico chico	7	PIEZA	25.00	189.00
7	Aro ula ula plástico mediano	6	PIEZA	27.00	174.96
8	Aro ula ula plástico grande	7	PIEZA	30.00	226.80
9	Asta Bandera latonada 2 tramos	1	PIEZA	429.00	463.32
10	Porta Asta Bandera charol	1	PIEZA	298.00	321.84

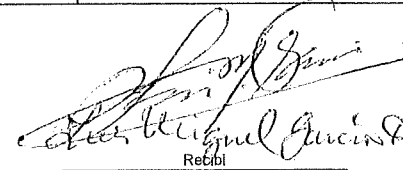
Nota: Los precios unitarios ya incluyen descuento	Total	6,396.84
 LIC. VICTOR DAMIAN KUMUL CANCHE Jefe de la Oficina de Adquisiciones		 Recebi Nombre y Firma



Gobierno del Estado de
Quintana Roo

COLEGIO DE BACHILLERES DEL ESTADO DE QUINTANA ROO

DIRECCION GENERAL

DEPARTAMENTO DE RECURSOS MATERIALES Y SERVICIOS GENERALES

AV. HEROES NO. 310, ENTRE JUSTO SIERRA Y BUGAMBILIAS C.P. 77010 CHETUMAL QUINTANA ROO

TEL 983 83 5 00 40 EXT 226 Y 264





COLEGIO DE
BACHILLERES

0000175

ENTREGA-RECEPCION DE PRODUCTOS/SERVICIOS

Unidad administrativa:	PLANTEL NICOLAS BRAVO	No. de Entrada: 447-E
Departamento:		
Orden de Compra No.:	447-E	
Factura:		
Proveedor:	ANA BEATRIZ JIMENEZ RODRIGUEZ	
Fecha F/S: 19-09-2023	Servicios Profesionales	

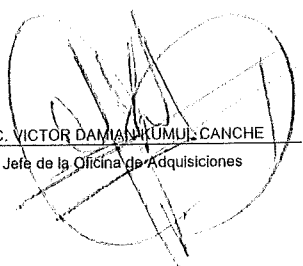
Articulo	Nombre	Cantidad	Unidad	Precio	Total
1	Balón fútbol molten pvc No. 5	2	PIEZA	498.00	1,075.68
2	Balón voleibol molten piel sint No. 5 Tricolor	2	PIEZA	1,129.00	2,438.64
3	Red para voleibol reglamentaria oficial c/cable acero	1	PIEZA	498.00	537.84
4	Cono entrenamiento plástico	15	PIEZA	32.00	518.40
5	Cuerda para salto vinil ADX	3	PIEZA	139.00	450.36
6	Asta Bandera latonada 2 tramos	1	PIEZA	429.00	463.32
7	Porta Asta Bandera charol	1	PIEZA	298.00	321.84

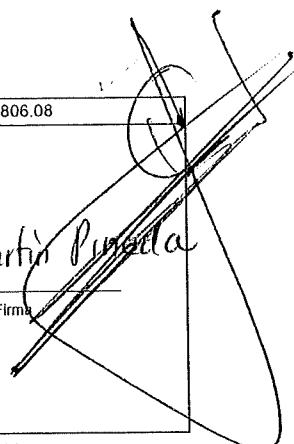
Nota: Los precios unitarios ya incluyen descuento	Total	5,806.08
 LIC. VICTOR DAMIAN KUMUJ CANCHE Jefe de la Oficina de Adquisiciones	 COLEGIO DE BACHILLERES PLANTEL NICOLAS BRAVO DIRECCION	 Sidro Jaime Martin Pineda Recibi Nombre y Firma



Gobierno del Estado de Quintana Roo

COLEGIO DE BACHILLERES DEL ESTADO DE QUINTANA ROO

DIRECCION GENERAL

DEPARTAMENTO DE RECURSOS MATERIALES Y SERVICIOS GENERALES

AV. HEROES NO. 310, ENTRE JUSTO SIERRA Y BUGAMBILIAS C.P. 77010 CHETUMAL QUINTANA ROO

TEL 983 83 5 00 40 EXT 226 Y 264



0000176

ENTREGA-RECEPCION DE PRODUCTOS/SERVICIOS

Unidad administrativa:	PLANTEL BACALAR	No. de Entrada:	447-F
Departamento:			
Orden de Compra No.:	447-F		
Factura:			
Proveedor:	ANA BEATRIZ JIMENEZ RODRIGUEZ		
Fecha E/S:	19-09-2023		
	Servicios Profesionales		

Artículo	Nombre	Cantidad	Unidad	Precio	Total
1	Balón fútbol mollen pvc No. 5	2	PIEZA	498.00	1,075.68
2	Balón básquetbol mollen piel sint No. 6 BG 4000	1	PIEZA	1,189.00	1,284.12
3	Balón básquetbol mollen piel sint No. 7 BG 4000	1	PIEZA	1,398.00	1,509.84
4	Balón voleibol mollen piel sint No. 5 Tricolor	2	PIEZA	1,129.00	2,438.64
5	Red para voleibol reglamentaria oficial c/cable acero	1	PIEZA	498.00	537.84
6	Cuerda para salto vinil ADX	4	PIEZA	139.00	600.48
7	Aro ula ula plástico chico	6	PIEZA	25.00	162.00
8	Aro ula ula plástico mediano	6	PIEZA	27.00	174.96
9	Aro ula ula plástico grande	6	PIEZA	30.00	194.40

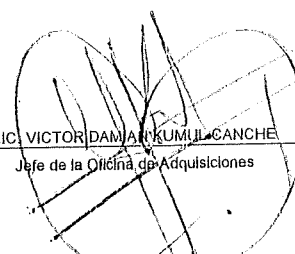
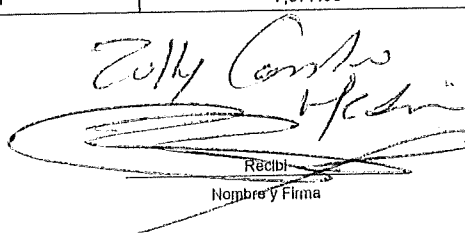
Nota: Los precios unitarios ya incluyen descuento	Total	7,977.96
 <p>LIC. VICTOR DAMIAN KUMUL CANCHE Jefe de la Oficina de Adquisiciones</p>		 <p>Recibi Nombre y Firma</p>



Gobierno del Estado de
Quintana Roo

COLEGIO DE BACHILLERES DEL ESTADO DE QUINTANA ROO

DIRECCION GENERAL

DEPARTAMENTO DE RECURSOS MATERIALES Y SERVICIOS GENERALES

AV. HEROES NO. 310, ENTRE JUSTO SIERRA Y BUGAMBILIAS C.P. 77010 CHETUMAL QUINTANA ROO

TEL 983 83 5 00 40 EXT 226 Y 264



0000177

ENTREGA-RECEPCION DE PRODUCTOS/SERVICIOS

Unidad administrativa:	PLANTEL MAYA BALAM	No. de Entrada: 447-G
Departamento:		
Orden de Compra No.:	447-G	
Factura:		
Proveedor:	ANA BEATRIZ JIMENEZ RODRIGUEZ	
Fecha E/S: 19-09-2023	Servicios Profesionales	

Artículo	Nombre	Cantidad	Unidad	Precio	Total
1	Balón fútbol molten pvc No. 5	2	PIEZA	498.00	1,075.68
2	Balón voleibol molten piel sint No. 5 Tricolor	2	PIEZA	1,129.00	2,438.64
3	Red para voleibol reglamentaria oficial c/cable acero	1	PIEZA	498.00	537.84
4	Cono entrenamiento plástico	15	PIEZA	32.00	518.40
5	Cuerda para salto vinil ADX	3	PIEZA	139.00	450.36
6	Asta Bandera latonada 2 tramos	1	PIEZA	429.00	463.32
7	Porta Asta Bandera charol	1	PIEZA	298.00	321.84
8	Bandera Nacional reglamentaria 90 x 1.55 cms	1	PIEZA	389.00	420.12

Nota: Los precios unitarios ya incluyen descuento	Total	6,226.20
<p>LIC. VICTOR DAMIAN KUMIJL CANCHE Jefe de la Oficina de Adquisiciones</p> <p>Paul Alberto Kooki Aguilar Nombre y Firma</p>		



Gobierno del Estado de
Quintana Roo

COLEGIO DE BACHILLERES DEL ESTADO DE QUINTANA ROO

DIRECCION GENERAL

DEPARTAMENTO DE RECURSOS MATERIALES Y SERVICIOS GENERALES

AV. HEROES NO. 310, ENTRE JUSTO SIERRA Y BUGAMBILIAS C.P. 77010 CHETUMAL QUINTANA ROO

TEL 983 83 5 00 40 EXT 226 Y 264



COLEGIO DE
BACHILLERES

0003178

ENTREGA-RECEPCION DE PRODUCTOS/SERVICIOS

Unidad administrativa:	PLANTEL JOSE MARIA MORELOS	No. de Entrada: 447-H
Departamento:		
Orden de Compra No.:	447-H	
Factura:		
Proveedor:	ANA BEATRIZ JIMENEZ RODRIGUEZ	
Fecha E/S: 19-09-2023	Servicios Profesionales	

Artículo	Nombre	Cantidad	Unidad	Precio	Total
1	Balón fútbol molten pvc No. 5	2	PIEZA	498.00	1,075.68
2	Balón básquetbol molten piel sint No. 6 BG 4000	1	PIEZA	1,189.00	1,284.12
3	Balón básquetbol molten piel sint No. 7 BG 4000	1	PIEZA	1,398.00	1,509.84
4	Balón voleibol molten piel sint No. 5 Tricolor	2	PIEZA	1,129.00	2,438.64
5	Red para voleibol reglamentaria oficial c/cable acero	1	PIEZA	498.00	537.84
6	Cono entrenamiento plástico	15	PIEZA	32.00	518.40
7	Cinta 50 mts. fibra de vidrio en carrele	1	PIEZA	429.00	463.32
8	Asta Bandera lalonada 2 tramos	1	PIEZA	429.00	463.32
9	Porta Asta Bandera charol	1	PIEZA	298.00	321.84
10	Bandera Nacional reglamentaria 90 x 1.55 cms	1	PIEZA	389.00	420.12

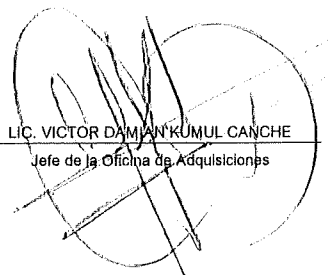
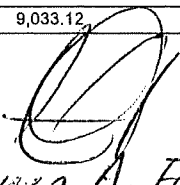
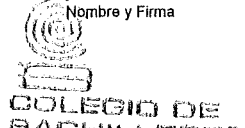
Nota: Los precios unitarios ya incluyen descuento	Total	9,033.12
 LIC. VICTOR DAMIAN KUMUL CANCHE Jefe de la Oficina de Adquisiciones		
 GABRIELA A. FLORES A. Nombre y Firma		
 COLEGIO DE BACHILLERES PLANTEL JOSE MARIA MORELOS DIRECCION CLAVE: ZACB0003Y		



Gobierno del Estado de Quintana Roo

COLEGIO DE BACHILLERES DEL ESTADO DE QUINTANA ROO

DIRECCION GENERAL

DEPARTAMENTO DE RECURSOS MATERIALES Y SERVICIOS GENERALES

AV. HEROES NO. 310, ENTRE JUSTO SIERRA Y BUGAMBILIAS C.P. 77010 CHETUMAL QUINTANA ROO

TEL 983 83 5 00 40 EXT 226 Y 264



COLEGIO DE BACHILLERES DEL ESTADO DE QUINTANA ROO

0000179

ENTREGA-RECEPCION DE PRODUCTOS/SERVICIOS

Unidad administrativa:	PLANTEL CANDELARIA	No. de Entrada: 447-I
Departamento:		
Orden de Compra No.:	447-I	
Factura:		
Proveedor:	ANA BEATRIZ JIMENEZ RODRIGUEZ	
Fecha E/S:	19-09-2023	Servicios Profesionales

Artículo	Nombre	Cantidad	Unidad	Precio	Total
1	Balón fútbol molten pvc No. 5	2	PIEZA	498.00	1,075.68
2	Balón básquetbol molten piel sint No. 6 BG 4000	1	PIEZA	1,189.00	1,284.12
3	Balón básquetbol molten piel sint No. 7 BG 4000	1	PIEZA	1,398.00	1,509.84
4	Balón voleibol molten piel sint No. 5 Tricolor	2	PIEZA	1,129.00	2,438.64
5	Red para voleibol reglamentaria oficial c/cable acero	1	PIEZA	498.00	537.84
6	Cono entrenamiento plástico	15	PIEZA	32.00	518.40
7	Cinta 50 mts. fibra de vidrio en carrete	1	PIEZA	429.00	463.32
8	Cuerda para salto vinil ADX	5	PIEZA	139.00	750.60
9	Cronómetro digital básico	1	PIEZA	189.00	204.12
10	Asta Bandera latonada 2 tramos	1	PIEZA	429.00	463.32
11	Porta Asta Bandera charol	1	PIEZA	298.00	321.84
12	Bandera Nacional reglamentaria 90 x 1.55 cms	1	PIEZA	389.00	420.12

Nota: Los precios unitarios ya incluyen descuento	Total	9,987.84
---	-------	----------

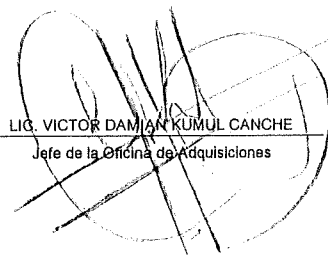
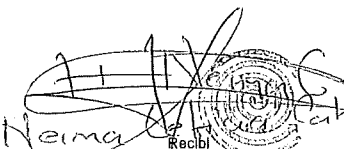
 LIC. VICTOR DAMIAN KUMUL CANCHE Jefe de la Oficina de Adquisiciones	 Recibi Nombre y Firma
---	---

COLEGIO DE BACHILLERES DEL ESTADO DE QUINTANA ROO
 PLANTEL CANDELARIA
 CI AVE



Gobierno del Estado de Quintana Roo

COLEGIO DE BACHILLERES DEL ESTADO DE QUINTANA ROO

DIRECCION GENERAL

DEPARTAMENTO DE RECURSOS MATERIALES Y SERVICIOS GENERALES

AV. HEROES NO. 310, ENTRE JUSTO SIERRA Y BUGAMBILIAS C.P. 77010 CHETUMAL QUINTANA ROO

TEL 983 83 5 00 40 EXT 226 Y 264



COLEGIO DE BACHILLERES DEL ESTADO DE QUINTANA ROO

0000180

ENTREGA-RECEPCION DE PRODUCTOS/SERVICIOS

Unidad administrativa:	PLANTEL SABAN	No. de Entrada: 447-J
Departamento:		
Orden de Compra No.:	447-J	
Factura:		
Proveedor:	ANA BEATRIZ JIMENEZ RODRIGUEZ	
Fecha E/S: 19-09-2023	Servicios Profesionales	

Artículo	Nombre	Cantidad	Unidad	Precio	Total
1	Balón fútbol molten pvc No. 5	2	PIEZA	498.00	1,075.68
2	Balón voleibol molten piel sint No. 5 Tricolor	2	PIEZA	1,129.00	2,438.64
3	Red para voleibol reglamentaria oficial c/cable acero	1	PIEZA	498.00	537.84
4	Cono entrenamiento plástico	15	PIEZA	32.00	518.40
5	Cuerda para salto vinil ADX	5	PIEZA	139.00	750.60
6	Cronómetro digital básico	1	PIEZA	189.00	204.12
7	Asta Bandera latonada 2 tramos	1	PIEZA	429.00	463.32
8	Porta Asta Bandera charol	1	PIEZA	298.00	321.84
9	Bandera Nacional reglamentaria 90 x 1.55 cms	1	PIEZA	389.00	420.12

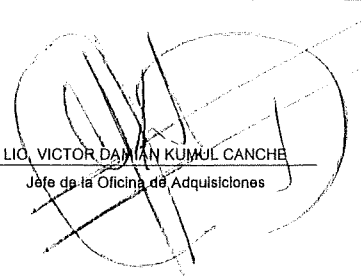
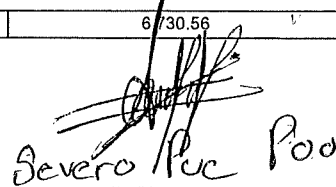

COLEGIO DE BACHILLERES DEL ESTADO DE QUINTANA ROO
PLANTEL SABAN
CLAVE: 23ECB0016A

Nota: Los precios unitarios ya incluyen descuento	Total	6,730.56
 LIO. VICTOR DAMIAN KUMUL CANCHE Jefe de la Oficina de Adquisiciones		 Recibi Nombre y Firma



Gobierno del Estado de Quintana Roo

COLEGIO DE BACHILLERES DEL ESTADO DE QUINTANA ROO

DIRECCION GENERAL

DEPARTAMENTO DE RECURSOS MATERIALES Y SERVICIOS GENERALES

AV. HEROES NO. 310, ENTRE JUSTO SIERRA Y BUGAMBILIAS C.P. 77010 CHETUMAL QUINTANA ROO

TEL 983 83 5 00 40 EXT 226 Y 264





COLEGIO DE BACHILLERES DEL ESTADO DE QUINTANA ROO

0000131

ENTREGA-RECEPCION DE PRODUCTOS/SERVICIOS

Unidad administrativa:	PLANTEL TIHOSUCO	No. de Entrada: 447-K
Departamento:		
Orden de Compra No.:	447-K	
Factura:		
Proveedor:	ANA BEATRIZ JIMENEZ RODRIGUEZ	
Fecha E/S: 19-09-2023	Servicios Profesionales	

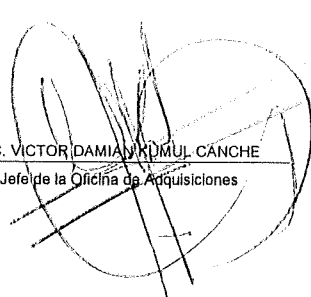
Artículo	Nombre	Cantidad	Unidad	Precio	Total
1	Balón fútbol molten pvc No. 5	2	PIEZA	498.00	1,075.68
2	Balón voleibol molten piel sint No. 5 Tricolor	2	PIEZA	1,129.00	2,438.64
3	Red para voleibol reglamentaria oficial c/cable acero	1	PIEZA	498.00	537.84
4	Cono entrenamiento plástico	15	PIEZA	32.00	518.40
5	Cuerda para salto vinil ADX	5	PIEZA	139.00	750.60
6	Aro ula ula plástico chico	6	PIEZA	25.00	162.00
7	Aro ula ula plástico grande	10	PIEZA	30.00	324.00
8	Cronómetro digital básico	1	PIEZA	189.00	204.12
9	Asta Bandera lalonada 2 tramos	1	PIEZA	429.00	463.32
10	Porta Asta Bandera charol	1	PIEZA	298.00	321.84
11	Bandera Nacional reglamentaria 90 x 1.55 cms	1	PIEZA	389.00	420.12
12	Paracaldas de entrenamiento	2	PIEZA	459.00	991.44
13	Valla entrenamiento pvc 35 cm	15	PIEZA	59.00	955.80
14	Balones medicinales de 1kg de vinil	3	PIEZA	249.00	806.76
15	Balones medicinales de 2kg de vinil	3	PIEZA	309.00	1,001.16
16	Balones medicinales de 4kg de vinil	3	PIEZA	369.00	1,195.56
17	Liga de entrenamiento cerrada larga	5	PIEZA	139.00	750.60

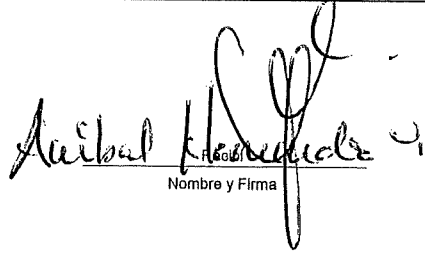
Nota: Los precios unitarios ya incluyen descuento	Total	12,917.88
 LIC. VICTOR DAMIAN YRDMIL CANCHE Jefe de la Oficina de Adquisiciones	 COLEGIO DE BACHILLERES DEL ESTADO DE QUINTANA ROO PLANTEL TIHOSUCO COT. 236GB0009T	 Nombre y Firma



Gobierno del Estado de Quintana Roo

COLEGIO DE BACHILLERES DEL ESTADO DE QUINTANA ROO

DIRECCION GENERAL

DEPARTAMENTO DE RECURSOS MATERIALES Y SERVICIOS GENERALES

AV. HEROES NO. 310, ENTRE JUSTO SIERRA Y BUGAMBILIAS C.P. 77010 CHETUMAL QUINTANA ROO

TEL 983 83 5 00 40 EXT 226 Y 264



0000182

ENTREGA-RECEPCION DE PRODUCTOS/SERVICIOS

Unidad administrativa:	PLANTEL SEÑOR	No. de Entrada: 447-L
Departamento:		
Orden de Compra No.:	447-L	
Factura:		
Proveedor:	ANA BEATRIZ JIMENEZ RODRIGUEZ	
Fecha E/S:	19-09-2023	
	Servicios Profesionales	

Artículo	Nombre	Cantidad	Unidad	Precio	Total
1	Balón fútbol molten pvc No. 5	2	PIEZA	498.00	1,075.68
2	Balón voleibol molten piel sint. 5 Tricolor	2	PIEZA	1,129.00	2,438.64
3	Red para voleibol reglamentaria oficial c/cable acero	1	PIEZA	498.00	537.84
4	Cono entrenamiento plástico	15	PIEZA	32.00	518.40

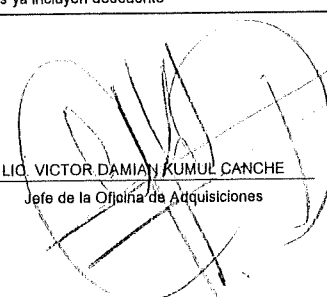
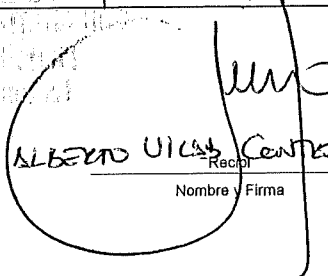
Nota: Los precios unitarios ya incluyen descuento	Total	4,570.56
 LIC. VICTOR DAMIAN KUMUL CANCHE Jefe de la Oficina de Adquisiciones		
 Carlos ALBERTO UICH CANTECRAS Nombre y Firma		



Gobierno del Estado de
Quintana Roo

COLEGIO DE BACHILLERES DEL ESTADO DE QUINTANA ROO

DIRECCION GENERAL

DEPARTAMENTO DE RECURSOS MATERIALES Y SERVICIOS GENERALES

AV. HEROES NO. 310, ENTRE JUSTO SIERRA Y BUGAMBILIAS C.P. 77010 CHETUMAL QUINTANA ROO

TEL 983 83 5 00 40 EXT 226 Y 264



COLEGIO DE
BACHILLERES

0000183

ENTREGA-RECEPCION DE PRODUCTOS/SERVICIOS

Unidad administrativa:	PLANTEL PRESIDENTE JUAREZ	No. de Entrada: 447-M
Departamento:		
Orden de Compra No.:	447-M	
Factura:		
Proveedor:	ANA BEATRIZ JIMENEZ RODRIGUEZ	
Fecha E/S: 19-09-2023	Servicios Profesionales	

Artículo	Nombre	Cantidad	Unidad	Precio	Total
1	Balón fútbol molten pvc No. 5	2	PIEZA	498.00	1,075.68
2	Balón voleibol molten piel sint No. 5 Tricolor	2	PIEZA	1,129.00	2,438.64
3	Red para voleibol reglamentaria oficial c/cable acero	1	PIEZA	498.00	537.84
4	Cono entrenamiento plástico	15	PIEZA	32.00	518.40
5	Aro ula ula plástico chico	6	PIEZA	25.00	162.00
6	Aro ula ula plástico mediano	6	PIEZA	27.00	174.96
7	Aro ula ula plástico grande	6	PIEZA	30.00	194.40
8	Cronómetro digital básico	1	PIEZA	189.00	204.12
9	Asta Bandera latonada 2 tramos	1	PIEZA	429.00	463.32
10	Porta Asta Bandera charol	1	PIEZA	298.00	321.84

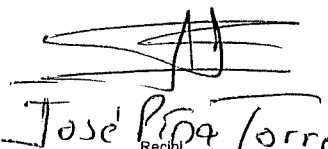
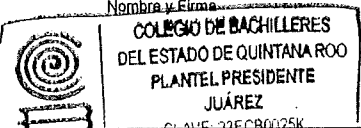
Nota: Los precios unitarios ya incluyen descuento	Total	6,091.20
 <p>LIC. VICTOR DAMIAN KUMUL GANCHE Jefe de la Oficina de Adquisiciones</p>		
 <p>José Pina Torro Recibi</p>		
<p>Nombre y Firma</p>  <p>COLEGIO DE BACHILLERES DEL ESTADO DE QUINTANA ROO PLANTEL PRESIDENTE JUÁREZ CLAVE: 23ECB0025K</p>		



Gobierno del Estado de
Quintana Roo

COLEGIO DE BACHILLERES DEL ESTADO DE QUINTANA ROO

DIRECCION GENERAL

DEPARTAMENTO DE RECURSOS MATERIALES Y SERVICIOS GENERALES

AV. HEROES NO. 310, ENTRE JUSTO SIERRA Y BUGAMBILIAS C.P. 77010 CHETUMAL QUINTANA ROO

TEL 983 83 5 00 40 EXT 226 Y 264



COLEGIO DE
BACHILLERES

0000134

ENTREGA-RECEPCION DE PRODUCTOS/SERVICIOS

Unidad administrativa:	PLANTEL CANCUN UNO	No. de Entrada: 447-N
Departamento:		
Orden de Compra No.:	447-N	
Factura:		
Proveedor:	ANA BEATRIZ JIMENEZ RODRIGUEZ	
Fecha E/S: 19-09-2023	Servicios Profesionales	

Artículo	Nombre	Cantidad	Unidad	Precio	Total
1	Balón fútbol molten pvc No. 5	3	PIEZA	498.00	1,613.52
2	Balón básquetbol molten piel sint No. 6 BG 4000	1	PIEZA	1,189.00	1,284.12
3	Balón básquetbol molten piel sint No. 7 BG 4000	1	PIEZA	1,398.00	1,509.84
4	Balón voleibol molten piel sint No. 5 Tricolor	2	PIEZA	1,129.00	2,438.64
5	Red para voleibol reglamentaria oficial c/cable acero	1	PIEZA	498.00	537.84
6	Cono entrenamiento plástico	15	PIEZA	32.00	518.40
7	Cinta 50 mts. fibra de vidrio en carrele	1	PIEZA	429.00	463.32
8	Cronómetro digital básico	2	PIEZA	189.00	408.24
9	Asta Bandera latonada 2 tramos	1	PIEZA	429.00	463.32
10	Porta Asta Bandera charol	1	PIEZA	298.00	321.84

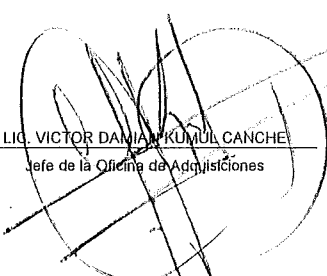
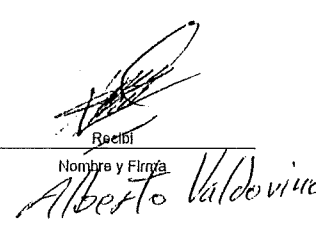
Nota: Los precios unitarios ya incluyen descuento	Total	9,559.08
 <p>LIC. VICTOR DAMIA KUMUL CANCHE Jefe de la Oficina de Adquisiciones</p>		
 <p>Recebi Nombre y Firma Alberto Valdivinos</p>		



Gobierno del Estado de
Quintana Roo

COLEGIO DE BACHILLERES DEL ESTADO DE QUINTANA ROO

DIRECCION GENERAL

DEPARTAMENTO DE RECURSOS MATERIALES Y SERVICIOS GENERALES

AV. HEROES NO. 310, ENTRE JUSTO SIERRA Y BUGAMBILIAS C.P. 77010 CHETUMAL QUINTANA ROO

TEL 983 83 5 00 40 EXT 226 Y 264



COLEGIO DE
BACHILLERES

0000185

ENTREGA-RECEPCION DE PRODUCTOS/SERVICIOS

Unidad administrativa:	PLANTEL CANCUN DOS	No. de Entrada: 447-N
Departamento:		
Orden de Compra No.:	447-N	
Factura:		
Proveedor:	ANA BEATRIZ JIMENEZ RODRIGUEZ	
Fecha F/S: 19-09-2023	Servicios Profesionales	

Artículo	Nombre	Cantidad	Unidad	Precio	Total
1	Balón fútbol molten pvc No. 5	3	PIEZA	498.00	1,613.52
2	Balón básquetbol molten piel sint No. 6 BG 4000	1	PIEZA	1,189.00	1,284.12
3	Balón básquetbol molten piel sint No. 7 BG 4000	1	PIEZA	1,398.00	1,509.84
4	Balón voleibol molten piel sint No. 5 Tricolor	2	PIEZA	1,129.00	2,438.64
5	Red para voleibol reglamentaria oficial c/cable acero	1	PIEZA	498.00	537.84
6	Cono entrenamiento plástico	15	PIEZA	32.00	518.40
7	Cinta 50 mts. fibra de vidrio en carrete	1	PIEZA	429.00	463.32
8	Cuerda para salto vinil ADX	5	PIEZA	139.00	750.60
9	Aro ula ula plástico chico	15	PIEZA	25.00	405.00
10	Aro ula ula plástico mediano	15	PIEZA	27.00	437.40
11	Aro ula ula plástico grande	15	PIEZA	30.00	486.00
12	Asta Bandera lalonada 2 tramos	1	PIEZA	429.00	463.32
13	Porta Asta Bandera charol	1	PIEZA	298.00	321.84

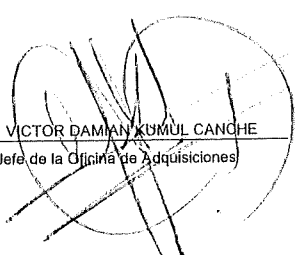
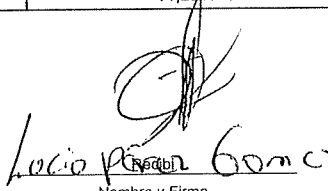
Nota: Los precios unitarios ya incluyen descuento	Total	11,229.84
 LIC. VICTOR DAMIAN KUMUL CANCHE Jefe de la Oficina de Adquisiciones		
 Lic. Pinar Gomez Nombre y Firma		



Gobierno del Estado de Quintana Roo

COLEGIO DE BACHILLERES DEL ESTADO DE QUINTANA ROO

DIRECCION GENERAL

DEPARTAMENTO DE RECURSOS MATERIALES Y SERVICIOS GENERALES

AV. HEROES NO. 310, ENTRE JUSTO SIERRA Y BUGAMBILIAS C.P. 77010 CHETUMAL QUINTANA ROO

TEL 983 83 5 00 40 EXT 226 Y 264



COLEGIO DE BACHILLERES DEL ESTADO DE QUINTANA ROO

0000186

ENTREGA-RECEPCION DE PRODUCTOS/SERVICIOS

Unidad administrativa:	PLANTEL CANCUN TRES	No. de Entrada: 447-0
Departamento:		
Orden de Compra No.:	447-0	
Factura:		
Proveedor:	ANA BEATRIZ JIMENEZ RODRIGUEZ	
Fecha E/S: 19-09-2023	Servicios Profesionales	

Artículo	Nombre	Cantidad	Unidad	Precio	Total
1	Balón fútbol mollen pvc No. 5	2	PIEZA	498.00	1,075.68
2	Balón voleibol mollen piel sint No. 5 Tricolor	2	PIEZA	1,129.00	2,438.64
3	Red para voleibol reglamentaria oficial c/cable acero	1	PIEZA	498.00	537.84
4	Cono entrenamiento plástico	15	PIEZA	32.00	518.40
5	Asta Bandera lalonada 2 tramos	1	PIEZA	429.00	463.32
6	Porta Asta Bandera charol	1	PIEZA	298.00	321.84

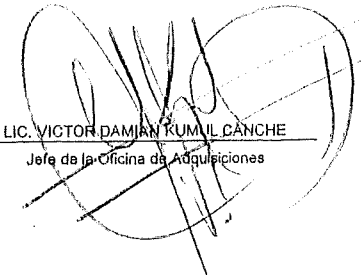
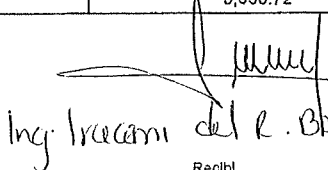
Nota: Los precios unitarios ya incluyen descuento	Total	5,355.72
 LIC. VICTOR DAMIAN KUMUL CANCHE Jefe de la Oficina de Adquisiciones		 Ing. Iracema del R. Botz Martin Recibi Nombre y Firma



Gobierno del Estado de Quintana Roo

COLEGIO DE BACHILLERES DEL ESTADO DE QUINTANA ROO

DIRECCION GENERAL

DEPARTAMENTO DE RECURSOS MATERIALES Y SERVICIOS GENERALES

AV. HEROES NO. 310, ENTRE JUSTO SIERRA Y BUGAMBILIAS C.P. 77010 CHETUMAL QUINTANA ROO

TEL 983 83 5 00 40 EXT 226 Y 264



0000137

ENTREGA-RECEPCION DE PRODUCTOS/SERVICIOS

Unidad administrativa:	PLANTEL CANCUN CUATRO	No. de Entrada: 447-P
Departamento:		
Orden de Compra No.:	447-P	
Factura:		
Proveedor:	ANA BEATRIZ JIMENEZ RODRIGUEZ	
Fecha E/S:	19-09-2023	Servicios Profesionales

Artículo	Nombre	Cantidad	Unidad	Precio	Total
1	Balón fútbol molten pvc No. 5	2	PIEZA	498.00	1,075.68
2	Balón voleibol molten piel sint No. 5 Tricolor	2	PIEZA	1,129.00	2,438.64
3	Red para voleibol reglamentaria oficial c/cable acero	1	PIEZA	498.00	537.84
4	Cono entrenamiento plástico	15	PIEZA	32.00	518.40
5	Cuerda para salto vinil ADX	5	PIEZA	139.00	750.60
6	Cronómetro digital básico	1	PIEZA	189.00	204.12
7	Asta Bandera latonada 2 tramos	1	PIEZA	429.00	463.32
8	Porta Asta Bandera charol	1	PIEZA	298.00	321.84
9	Bandera Nacional reglamentaria 90 x 1.55 cms	1	PIEZA	389.00	420.12

Nota: Los precios unitarios ya incluyen descuento	Total	6,730.56
<p>LIC. VICTOR DAMIAN KUMUL CANCHE Jefe de la Oficina de Adquisiciones</p> <p>Recibo Nombre y Firma Asto E. Intencion</p>		



Gobierno del Estado de
Quintana Roo

COLEGIO DE BACHILLERES DEL ESTADO DE QUINTANA ROO

DIRECCION GENERAL

DEPARTAMENTO DE RECURSOS MATERIALES Y SERVICIOS GENERALES

AV. HEROES NO. 310, ENTRE JUSTO SIERRA Y BUGAMBILIAS C.P. 77010 CHETUMAL QUINTANA ROO

TEL 983 83 5 00 40 EXT 226 Y 264





COLEGIO DE
BACHILLERES

0000138

ENTREGA-RECEPCION DE PRODUCTOS/SERVICIOS

Unidad administrativa:	PLANTEL CIUDAD MUJERES	No. de Entrada: 447-Q
Departamento:		
Orden de Compra No.:	447-Q	
Factura:		
Proveedor:	ANA BEATRIZ JIMENEZ RODRIGUEZ	
Fecha E/S: 19-09-2023	Servicios Profesionales	

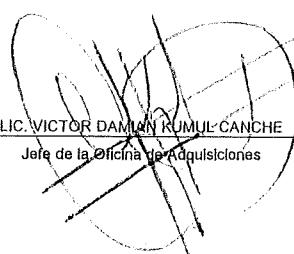
Artículo	Nombre	Cantidad	Unidad	Precio	Total
1	Balón fútbol molten pvc No. 5	2	PIEZA	498.00	1,075.68
2	Balón voleibol molten piel sint No. 5 Tricolor	2	PIEZA	1,129.00	2,438.64
3	Red para voleibol reglamentaria oficial c/cable acero	1	PIEZA	498.00	537.84
4	Cono entrenamiento plástico	15	PIEZA	32.00	518.40
5	Cinta 50 mts. fibra de vidrio en carrete	1	PIEZA	429.00	463.32
6	Aro ula ula plástico chico	8	PIEZA	25.00	216.00
7	Aro ula ula plástico grande	7	PIEZA	30.00	226.80
8	Asta Bandera latonada 2 tramos	1	PIEZA	429.00	463.32
9	Porta Asta Bandera charol	1	PIEZA	298.00	321.84
10	Bandera Nacional reglamentaria 90 x 1.55 cms	1	PIEZA	389.00	420.12

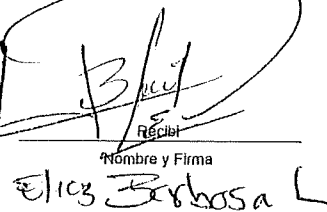
Nota: Los precios unitarios ya incluyen descuento	Total	6,684.06
 LIC. VICTOR DAMIAN KUMUL CANCHE Jefe de la Oficina de Adquisiciones	 COLEGIO DE BACHILLERES PLANTELE CIUDAD MUJERES 23EC800241	 Nombre y Firma Elics Barbosa



Gobierno del Estado de
Quintana Roo

COLEGIO DE BACHILLERES DEL ESTADO DE QUINTANA ROO

DIRECCION GENERAL

DEPARTAMENTO DE RECURSOS MATERIALES Y SERVICIOS GENERALES

AV. HEROES NO. 310, ENTRE JUSTO SIERRA Y BUGAMBILIAS C.P. 77010 CHETUMAL QUINTANA ROO

TEL 983 83 5 00 40 EXT 226 Y 264



0000139

ENTREGA-RECEPCION DE PRODUCTOS/SERVICIOS

Unidad administrativa:	PLANTEL ISLA MUJERES	No. de Entrada: 447-R
Departamento:		
Orden de Compra No.:	447-R	
Factura:		
Proveedor:	ANA BEATRIZ JIMENEZ RODRIGUEZ	
Fecha E/S: 19-09-2023	Servicios Profesionales	

Artículo	Nombre	Cantidad	Unidad	Precio	Total
1	Balón fútbol molten pvc No. 5	2	PIEZA	498.00	1,075.68
2	Balón básquetbol molten piel sint No. 6 BG 4000	1	PIEZA	1,189.00	1,284.12
3	Balón básquetbol molten piel sint No. 7 BG 4000	1	PIEZA	1,398.00	1,509.84
4	Balón voleibol molten piel sint No. 5 Tricolor	2	PIEZA	1,129.00	2,438.64
5	Red para voleibol reglamentaria oficial c/cable acero	1	PIEZA	498.00	537.84
6	Cono entrenamiento plástico	15	PIEZA	32.00	518.40
7	Cinta 50 mts. fibra de vidrio en carrete	1	PIEZA	429.00	463.32
8	Cuerda para salto vinil ADX	6	PIEZA	139.00	750.60
9	Aro ula ula plástico chico	10	PIEZA	25.00	270.00
10	Aro ula ula plástico mediano	10	PIEZA	27.00	291.60
11	Aro ula ula plástico grande	10	PIEZA	30.00	324.00
12	Cronómetro digital básico	1	PIEZA	189.00	204.12
13	Asta Bandera latonada 2 tramos	1	PIEZA	429.00	463.32
14	Porta Asta Bandera charol	1	PIEZA	298.00	321.84
15	Bandera Nacional reglamentaria 90 x 1.55 cms	1	PIEZA	389.00	420.12

Nota: Los precios unitarios ya incluyen descuento	Total	10,873.44
<p>LIC. VICTOR DAMIAN KUMULCANCHE Jefe de la Oficina de Adquisiciones</p> <p>Luis Demetrio Cascho Méndez Nombre y Firma</p>		



Gobierno del Estado de
Quintana Roo

COLEGIO DE BACHILLERES DEL ESTADO DE QUINTANA ROO

DIRECCION GENERAL

DEPARTAMENTO DE RECURSOS MATERIALES Y SERVICIOS GENERALES

AV. HEROES NO. 310, ENTRE JUSTO SIERRA Y BUGAMBILIAS C.P. 77010 CHETUMAL QUINTANA ROO

TEL 983 83 5 00 40 EXT 226 Y 264



0000190

ENTREGA-RECEPCION DE PRODUCTOS/SERVICIOS

Unidad administrativa:	PLANTEL IGNACIO ZARAGOZA	No. de Entrada: 447-S
Departamento:		
Orden de Compra No.:	447-S	
Factura:		
Proveedor:	ANA BEATRIZ JIMENEZ RODRIGUEZ	
Fecha E/S: 19-09-2023	Servicios Profesionales	

Artículo	Nombre	Cantidad	Unidad	Precio	Total
1	Balón fútbol molten pvc No. 5	2	PIEZA	498.00	1,075.68
2	Balón básquetbol molten piel sint No. 6 BG 4000	1	PIEZA	1,189.00	1,284.12
3	Balón básquetbol molten piel sint No. 7 BG 4000	1	PIEZA	1,398.00	1,509.84
4	Balón voleibol molten piel sint No. 5 Tricolor	2	PIEZA	1,129.00	2,438.64
5	Red para voleibol reglamentaria oficial c/cable acero	1	PIEZA	498.00	537.84
6	Cono entrenamiento plástico	15	PIEZA	32.00	518.40
7	Cinta 50 mts. fibra de vidrio en carrete	1	PIEZA	429.00	463.32
8	Cuerda para salto vinil ADX	5	PIEZA	139.00	750.60
9	Aro ula ula plástico chico	10	PIEZA	25.00	270.00
10	Aro ula ula plástico mediano	10	PIEZA	27.00	291.60
11	Asta Bandera latonada 2 tramos	1	PIEZA	429.00	463.32
12	Porta Asta Bandera charol	1	PIEZA	298.00	321.84
13	Bandera Nacional reglamentaria 90 x 1.55 cms	1	PIEZA	389.00	420.12

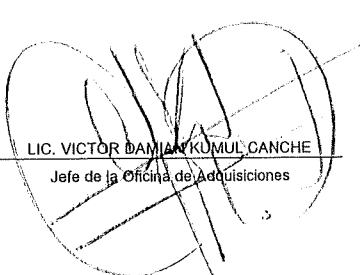
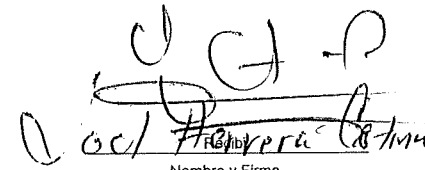
Nota: Los precios unitarios ya incluyen descuento	Total	10,345.32
 LIC. VICTOR DAMIAN KUMUL CANCHE Jefe de la Oficina de Adquisiciones		
 Nombre y Firma		



Gobierno del Estado de
Quintana Roo

COLEGIO DE BACHILLERES DEL ESTADO DE QUINTANA ROO

DIRECCION GENERAL

DEPARTAMENTO DE RECURSOS MATERIALES Y SERVICIOS GENERALES

AV. HEROES NO. 310, ENTRE JUSTO SIERRA Y BUGAMBILIAS C.P. 77010 CHETUMAL QUINTANA ROO

TEL 983 83 5 00 40 EXT 226 Y 264



COLEGIO DE
BACHILLERES

0000191

ENTREGA-RECEPCION DE PRODUCTOS/SERVICIOS

Unidad administrativa:	PLANTEL PUERTO MORELOS	No. de Entrada: 447-T
Departamento:		
Orden de Compra No.:	447-T	
Factura:		
Proveedor:	ANA BEATRIZ JIMENEZ RODRIGUEZ	
Fecha E/S:	19-09-2023	Servicios Profesionales

Artículo	Nombre	Cantidad	Unidad	Precio	Total
1	Balón fútbol molten pvc No. 5	2	PIEZA	498.00	1,075.68
2	Balón básquetbol molten piel sint No. 6 BG 4000	1	PIEZA	1,189.00	1,284.12
3	Balón básquetbol molten piel sint No. 7 BG 4000	1	PIEZA	1,398.00	1,509.84
4	Balón voleibol molten piel sint No. 5 Tricolor	2	PIEZA	1,129.00	2,438.64
5	Red para voleibol reglamentaria oficial c/cable acero	1	PIEZA	498.00	537.84
6	Cono entrenamiento plástico	15	PIEZA	32.00	518.40
7	Cinta 50 mts. fibra de vidrio en carrete	1	PIEZA	429.00	463.32
8	Cuerda para salto vinil ADX	5	PIEZA	139.00	750.60
9	Aro ula ula plástico chico	10	PIEZA	25.00	270.00
10	Aro ula ula plástico mediano	10	PIEZA	27.00	291.60
11	Aro ula ula plástico grande	10	PIEZA	30.00	324.00
12	Asta Bandera latorada 2 tramos	1	PIEZA	429.00	463.32
13	Porta Asta Bandera charol	1	PIEZA	298.00	321.84
14	Bandera Nacional reglamentaria 90 x 1.55 cms	1	PIEZA	389.00	420.12

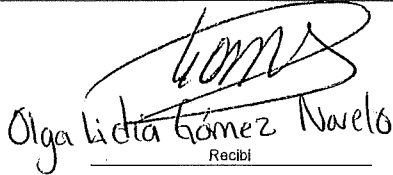
Nota: Los precios unitarios ya incluyen descuento	Total	10,669.32
<div style="display: flex; justify-content: space-between;"> <div style="text-align: center;">  <p>LIC. VICTOR DAMIAN KUMUL CANCHE Jefe de la Oficina de Adquisiciones</p> </div> <div style="text-align: center;">  <p>Olga Lidia Gomez Navelo Recibi Nombre y Firma</p> </div> </div>		



Gobierno del Estado de
Quintana Roo

COLEGIO DE BACHILLERES DEL ESTADO DE QUINTANA ROO

DIRECCION GENERAL

DEPARTAMENTO DE RECURSOS MATERIALES Y SERVICIOS GENERALES

AV. HEROES NO. 310, ENTRE JUSTO SIERRA Y BUGAMBILIAS C.P. 77010 CHETUMAL QUINTANA ROO

TEL 983 83 5 00 40 EXT 226 Y 264



0000192

ENTREGA-RECEPCION DE PRODUCTOS/SERVICIOS

Unidad administrativa:	PLANTEL PLAYA DEL CARMEN	No. de Entrada: 447-U
Departamento:		
Orden de Compra No.:	447-U	
Factura:		
Proveedor:	ANA BEATRIZ JIMENEZ RODRIGUEZ	
Fecha E/S: 19-09-2023	Servicios Profesionales	

Artículo	Nombre	Cantidad	Unidad	Precio	Total
1	Balón fútbol mollen pvc No. 5	3	PIEZA	498.00	1,613.52
2	Balón básquetbol mollen piel sint No. 6 BG 4000	1	PIEZA	1,189.00	1,284.12
3	Balón básquetbol mollen piel sint No. 7 BG 4000	1	PIEZA	1,398.00	1,509.84
4	Balón voleibol mollen piel sint No. 5 Tricolor	2	PIEZA	1,129.00	2,438.64
5	Red para voleibol reglamentaria oficial c/cable acero	1	PIEZA	498.00	537.84
6	Cono entrenamiento plástico	15	PIEZA	32.00	518.40
7	Cinta 50 mts. fibra de vidrio en carrete	1	PIEZA	429.00	463.32
8	Cuerda para salto vinil ADX	6	PIEZA	139.00	750.60
9	Aro ula ula plástico chico	15	PIEZA	25.00	405.00
10	Aro ula ula plástico mediano	15	PIEZA	27.00	437.40
11	Aro ula ula plástico grande	15	PIEZA	30.00	486.00
12	Cronómetro digital básico	2	PIEZA	189.00	408.24
13	Asta Bandera latonada 2 tramos	1	PIEZA	429.00	463.32
14	Porta Asta Bandera charol	1	PIEZA	298.00	321.84

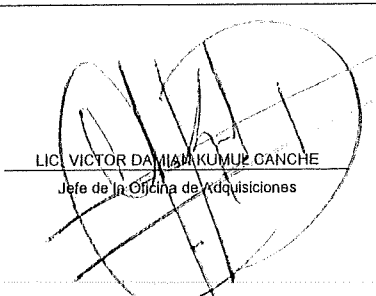
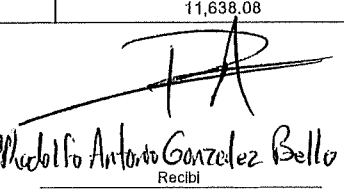
Nota: Los precios unitarios ya incluyen descuento	Total	11,638.08
 LIC. VICTOR DAMIAN KUMU CANCHE Jefe de la Oficina de Adquisiciones		 Rubén Antonio González Bello Recibi Nombre y Firma
DIRECCION SUBDIRECCION ADMINISTRATIVA		



Gobierno del Estado de Quintana Roo

COLEGIO DE BACHILLERES DEL ESTADO DE QUINTANA ROO

DIRECCION GENERAL

DEPARTAMENTO DE RECURSOS MATERIALES Y SERVICIOS GENERALES

AV. HEROES NO. 310, ENTRE JUSTO SIERRA Y BUGAMBILIAS C.P. 77010 CHETUMAL QUINTANA ROO

TEL 983 83 5 00 40 EXT 226 Y 264



COLEGIO DE BACHILLERES DEL ESTADO DE QUINTANA ROO

0000193

ENTREGA-RECEPCION DE PRODUCTOS/SERVICIOS

Unidad administrativa:	PLANTEL COZUMEL	No. de Entrada: 447-V
Departamento:		
Orden de Compra No.:	447-V	
Factura:		
Proveedor:	ANA BEATRIZ JIMENEZ RODRIGUEZ	
Fecha E/S:	19-09-2023	Servicios Profesionales

Artículo	Nombre	Cantidad	Unidad	Precio	Total
1	Balón fútbol molten pvc No. 5	2	PIEZA	498.00	1,075.68
2	Balón básquetbol molten piel sint No. 6 BG 4000	1	PIEZA	1,189.00	1,284.12
3	Balón básquetbol molten piel sint No. 7 BG 4000	1	PIEZA	1,398.00	1,509.84
4	Balón voleibol molten piel sint No. 5 Tricolor	2	PIEZA	1,129.00	2,438.64
5	Red para voleibol reglamentaria oficial c/cable acero	1	PIEZA	498.00	537.84
6	Cono entrenamiento plástico	15	PIEZA	32.00	518.40
7	Ajedrez plegable con bolsa y tablero	4	PIEZA	679.00	2,933.28
8	Reloj digital para ajedrez con temporizador	2	PIEZA	945.00	2,041.20
9	Tablero magnético mural de ajedrez mediano 70 x 60	1	PIEZA	1,590.00	1,717.20
10	Asta Bandera lalonada 2 tramos	1	PIEZA	429.00	463.32
11	Porta Asta Bandera charol	1	PIEZA	298.00	321.84
12	Bandera Nacional reglamentaria 90 x 1.55 cms	1	PIEZA	389.00	420.12

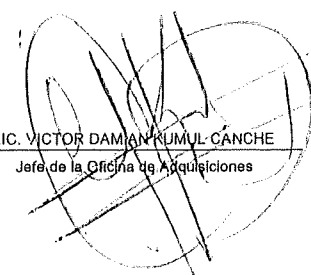
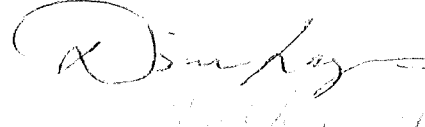
Nota: Los precios unitarios ya incluyen descuento	Total	15,261.48
 LIC. VICTOR DAMIAN KUMUL CANCHE Jefe de la Oficina de Adquisiciones		 Recibi Nombre y Firma

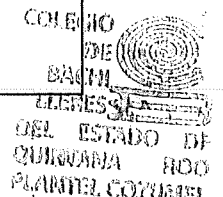

0000194

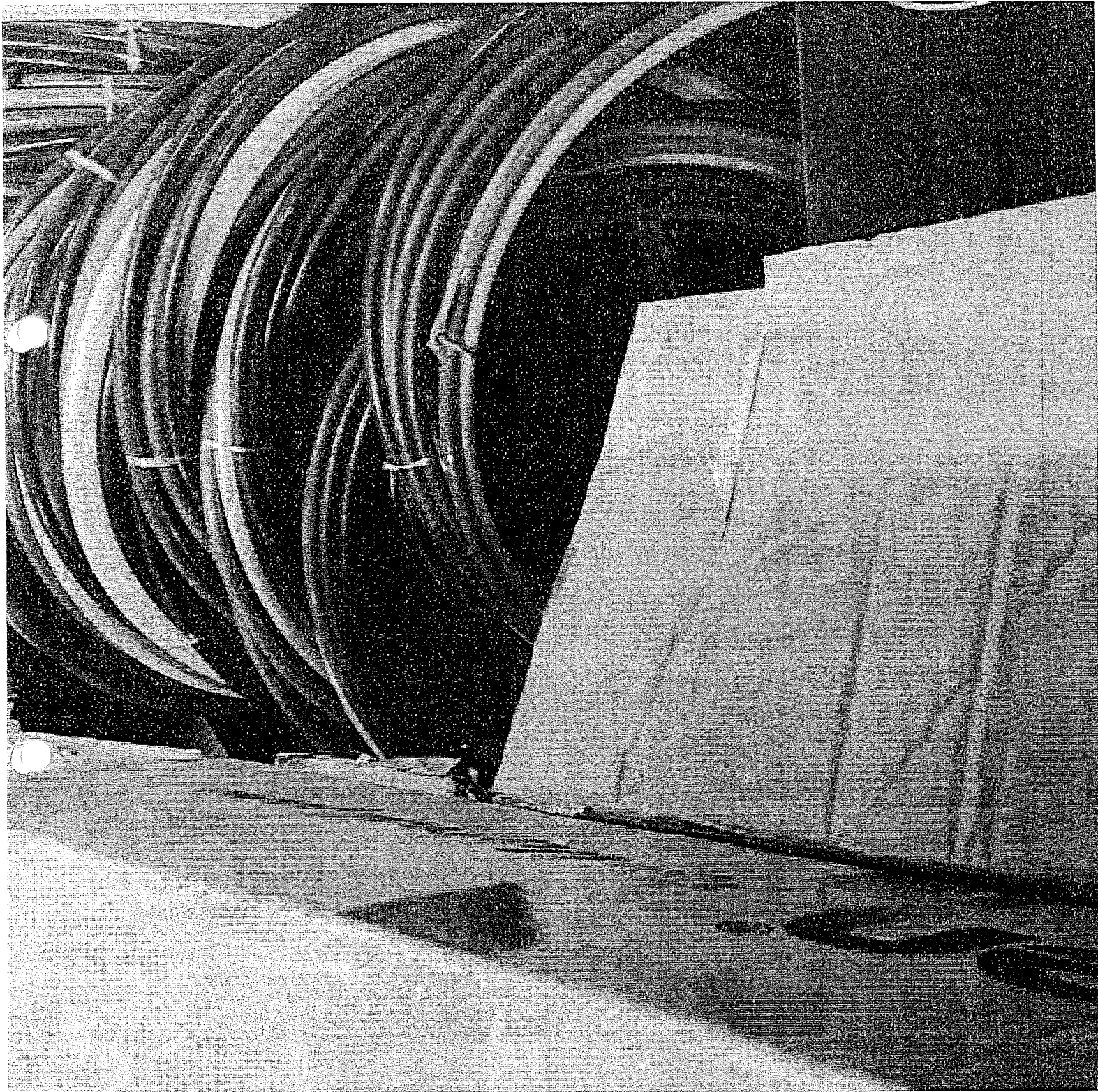

0000195

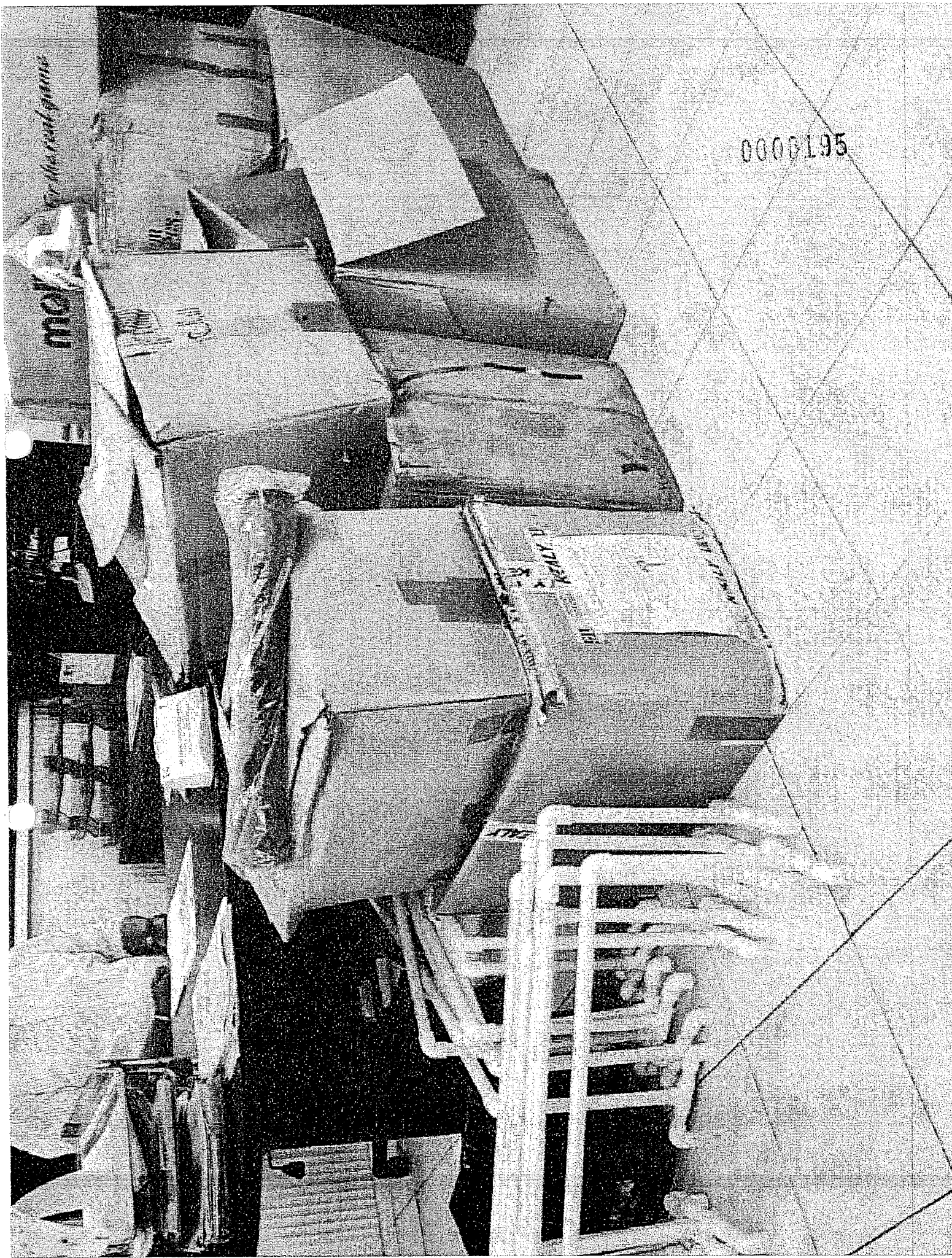



0000196

0000197

